







8-499-705-67-63

Цвета: Груша Ароза, Орех французский, Ясень шимо, Крем (\*), Белый

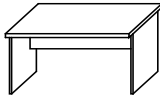
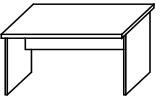
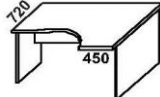
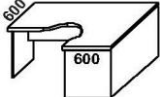
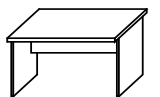
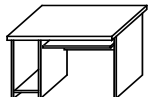

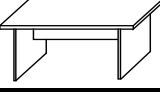





Цвета: Клен/Металлик, Венге/Металлик



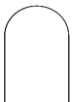

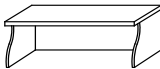
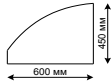
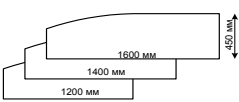
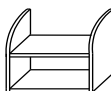
Мебель для персонала "IMAGO"

Цены в рублях с 12.09.2016

Изображение	Артикул	Габаритные размеры (мм)	Описание	Вес (кг)	Объем (м.куб.)	Цена (груша, орех, ясень, крем*, белый)	Цена (клен/металлик, венге/металлик)
<b>Столы письменные</b>							
	СП-1	900x720x755	Столешница выполнена из ЛДСП 22 мм., с кромкой ПВХ 2 мм. Опоры из ЛДСП 18 мм. с кромкой ПВХ 2 мм., и комплектуются регулируемыми опорами.	25	0,063	2 882,25	3 024,00
	СП-2	1200x720x755		30	0,067	3 080,70	3 235,95
	СП-3	1400x720x755		33	0,078	3 329,10	3 514,05
	СП-4	1600x720x755		36	0,089	3 755,70	3 935,25
	СП-1.1	900x600x755	Столешница выполнена из ЛДСП 22 мм., с кромкой ПВХ 2 мм. Опоры из ЛДСП 18 мм. с кромкой ПВХ 2 мм., и комплектуются регулируемыми опорами.	23	0,053	2 643,30	2 778,30
	СП-2.1	1200x600x755		28	0,069	2 790,45	2 929,50
	СП-3.1	1400x600x755		30	0,066	2 976,75	3 191,40
	СА-2 (Л/Пр)	1400x900x755	Столешница выполнена из ЛДСП 22 мм., с кромкой ПВХ 2 мм. Опоры из ЛДСП 18 мм. с кромкой ПВХ 2 мм., и комплектуются регулируемыми опорами.	40	0,096	4 293,00	4 796,55
	СА-1 (Л/Пр)	1600x900x755		36	0,109	4 625,10	5 011,20
	СА-3 (Л/Пр)	1400x1200x755	Столешница выполнена из ЛДСП 22 мм., с кромкой ПВХ 2 мм. Опоры из ЛДСП 18 мм. с кромкой ПВХ 2 мм., и комплектуются регулируемыми опорами.	47	0,125	5 506,65	5 792,85
	СА-4 (Л/Пр)	1600x1200x755		50	0,140	5 921,10	6 413,85
<b>Стол приставной</b>							
	ПС-1	900x500x650	Столешница выполнена из ЛДСП 22 мм., с кромкой ПВХ 2 мм. Опоры из ЛДСП 18 мм. с кромкой ПВХ 2 мм., и комплектуются регулируемыми опорами.	19	0,047	2 181,60	2 357,10
<b>Стол компьютерный</b>							
	СК-1	900x720x755	Столешница выполнена из ЛДСП 22 мм., с кромкой ПВХ 2 мм. Опоры из ЛДСП 18 мм. с кромкой ПВХ 2 мм., и комплектуется выдвигной полкой и регулируемыми опорами.	34	0,060	4 062,15	4 398,30
<b>Стол круглый</b>							
	ПРГ-1	D -1100x755	Столешница выполнена из ЛДСП 22 мм., с кромкой ПВХ 2 мм. Опоры из ЛДСП 18 мм. с кромкой ПВХ 2 мм., и комплектуются регулируемыми опорами.	28	0,091	4 383,45	4 823,55
<b>Стол переговорный</b>							
	ПРГ-2	1800x900x755	Столешница выполнена из ЛДСП 22 мм., с кромкой ПВХ 2 мм. Опоры из ЛДСП 18 мм. с кромкой ПВХ 2 мм., и комплектуются регулируемыми опорами.	44	0,122	4 588,65	5 055,75
<b>Тумбы подкатные</b>							
	ТМ-3	412x450x556	Верхний и нижний щит ЛДСП 22 мм., кромка ПВХ 2 мм. Фасад из ЛДСП 18 мм., кромка ПВХ 0,4 мм. Задняя стенка ХДФ. Ручка скоба, металлическая, цвет серебро. Замок	21,2	0,033	3 835,35	4 033,80
	ТМ-4	412x450x708	Верхний и нижний щит ЛДСП 22 мм., кромка ПВХ 2 мм. Фасад из ЛДСП 18 мм., кромка ПВХ 0,4 мм. Задняя стенка ХДФ. Ручка скоба, металлическая, цвет серебро. Замок	25	0,049	4 392,90	4 618,35
<b>Тумбы приставные</b>							
	ТП-4*	412x450x755	Верхний и нижний щит ЛДСП 22 мм., кромка ПВХ 2 мм. Фасад из ЛДСП 18 мм., кромка ПВХ 0,4 мм. Ручка скоба, металлическая, цвет серебро.	28	0,049	5 269,05	5 557,95
	ТП-4.1*	412x600x755		32,3	0,065	5 308,20	5 945,40
	ТП-4.2*	412x720x755		33,3	0,067	5 406,75	6 041,25
<b>Тумба для оргтехники</b>							
	ТМ-1*	770x600x680	Верхний и нижний щит ЛДСП 22 мм., кромка ПВХ 2 мм. Фасад из ЛДСП 18 мм., кромка ПВХ 0,4 мм. Ручка скоба, металлическая, цвет серебро.	39	0,089	4 214,70	5 271,75

8-499-705-67-63

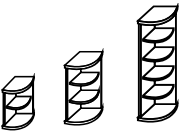
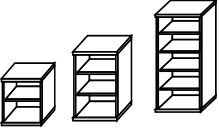
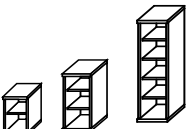
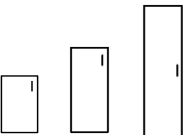
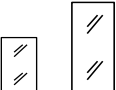
Изображение	Артикул	Габаритные размеры (мм)	Описание	Вес (кг)	Объем (м.куб.)	Цена (груша, орех, ясень, крем*)	Цена (клен/металлик, венге/металлик)
<b>Приставки</b>							
	ПР-6*	1200x600x22	Из ЛДСП толщиной 22 мм., кромка по периметру ПВХ 2 мм. Необходимо комплектовать опорой ВТ-710.1	9	0,026	1 717,20	1 825,20
	ПР-7*	1440x720x22		13	0,037	2 373,30	2 659,50
	ПР-9*	1460x730x22		14	0,038	2 484,00	2 614,95
	ПР-3*	720x720x22	Из ЛДСП толщиной 22 мм., кромка по периметру ПВХ 2 мм. Необходимо комплектовать опорой ВТ-710.1	7	0,019	1 202,85	1 304,10
	ПР-11	1200x720x22	Из ЛДСП толщиной 22 мм., кромка по периметру ПВХ 2 мм. Необходимо комплектовать опорой ВТ-710.1	15,4	0,035	2 050,65	2 180,25
<b>Опора</b>							
	ВТ-710.1	63x63x715	Металлическая опора для приставок, цветAL матовый.	2,25	0,017	815,40	
<b>Надставки на стол</b>							
	НС-1	900x300x400	Из ЛДСП 22,18 мм., кромкой ПВХ 2мм.	10	0,027	1 390,50	1 559,25
	НС-2	1200x300x400		14	0,036	1 798,20	2 004,75
	НС-3	1400x300x400		16	0,042	1 791,45	1 944,00
	НС-4	1600x300x400		17	0,047	1 942,65	1 551,00
<b>Экраны</b>							
	ЭКР-1*	600x450x18	Экраны из ЛДСП толщиной 18 мм., с кромкой ABS толщиной 2 мм., комплектуется уголками для крепления к столешнице при помощи уголков металлических.	3	0,010	796,50	919,35
	ЭКР-2*	1200x450x18	Экраны из ЛДСП толщиной 18 мм., с кромкой ABS толщиной 2 мм., комплектуется уголками для крепления к столешнице при помощи уголков металлических.	7	0,020	1 021,95	1 093,50
	ЭКР-3*	1400x450x18		8,3	0,025	1 182,60	1 269,00
	ЭКР-4*	1600x450x18		10	0,030	1 321,65	1 404,00
<b>Полка навесная</b>							
	ПНС-1	770x280x683	Из ЛДСП 18 мм, кромкой ПВХ 2мм.	10	0,022	1 748,25	2 011,50
<b>Подставка под монитор</b>							
	ПМ-1	550x550x100	Из ЛДСП 22,18 мм, кромкой ПВХ 2мм.	5	0,017	994,95	1 108,35
<b>Подставка под системный блок</b>							
	СБ-1*	295x450x315	Из ЛДСП 18 мм, кромкой ПВХ 2мм.	6	0,014	762,75	808,65
<b>Полка под клавиатуру</b>							
	У-401	536x352x78	Полка под клавиатуру сделана из пластика в цвете серый и черный.	2	0,009	974,70	

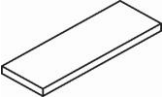
Изображение	Артикул	Габаритные размеры (мм)	Описание	Вес (кг)	Объем (м.куб.)	Цена (груша, орех, ясень, крем*)	Цена (клен/металлик, венге/металлик)
<b>Гардеробы</b>							
	ГБ-1 Пр*	550x365x1975	Верхний и нижний щит ЛДСП 22 мм., кромка ПВХ 2 мм. Фасад из ЛДСП 18 мм., кромка ПВХ 0,4 мм. Ручка скоба, металлическая, цвет серебро. Штанга - выдвижная.	40	0,138	5 105,70	5 360,85
	ГБ-2*	770x580x1975	Верхний и нижний щит ЛДСП 22 мм., кромка ПВХ 2 мм. Фасад из ЛДСП 18 мм., кромка ПВХ 0,4 мм. Ручка скоба, металлическая, цвет серебро. Штанга по ширине шкафа.	71	0,176	7 423,65	8 027,10
<b>Стеллажи угловые</b>							
	УС-3	365x365x823	Верхний, нижний щит из ЛДСП толщиной 22 мм., кромка ПВХ 2 мм. Бока из ЛДСП т. 18 мм., кромка ПВХ 2 мм. Полки из ЛДСП 18 мм., кромка ПВХ 2 мм.	12	0,031	2 016,90	2 207,25
	УС-2	365x365x1200		15	0,035	2 853,90	3 146,85
	УС-1	365x365x1975		26	0,057	3 973,05	4 433,40
<b>Стеллажи</b>							
	СТ-3	770x365x823	Верхний, нижний щит из ЛДСП толщиной 22 мм., кромка ПВХ 2 мм. Бока из ЛДСП т. 18 мм., кромка ПВХ 2 мм. Полки из ЛДСП 18 мм., кромка ПВХ 0,4 мм.	20	0,041	2 232,90	2 390,85
	СТ-2	770x365x1200		27	0,069	2 820,15	3 136,05
	СТ-1	770x365x1975		41	0,095	4 510,35	4 718,25
	СУ-3	406x365x823	Верхний, нижний щит из ЛДСП толщиной 22 мм., кромка ПВХ 2 мм. Бока из ЛДСП т. 18 мм., кромка ПВХ 2 мм. Полки из ЛДСП 18 мм., кромка ПВХ 0,4 мм.	14	0,031	1 896,75	2 018,25
	СУ-2	406x365x1200		20	0,045	2 439,45	2 609,55
	СУ-1	406x365x1975		30	0,077	3 811,05	4 116,15
<b>Двери для стеллажей</b>							
	Д-3 (Пр/Л)*	362x18x767	Из ЛДСП толщиной 18мм., кромка ПВХ толщиной 0,8 мм. Ручка скоба, металлическая, цвет серебро.	4	0,010	753,30	805,95
	Д-2 (Пр/Л)*	362x18x1151		6	0,016	913,95	955,80
	Д-1 (Пр/Л)*	362x18x1919		10	0,027	1 344,60	1 426,95
<b>Дверь стеклянная</b>							
	С-3	362x4x766	Стекло тонированное бронза, толщиной 4 мм.	3,5	0,011	1 038,15	
	С-2	362x4x1150		5,5	0,017	1 247,40	
	KF Imago	200x265x5	Комплект фурнитуры для стеклянной двери, цвет хром.	0,20	0,001	461,70	
<b>Ящики для стеклянных дверей</b>							
	2_B512	945x445x35	Ящик - тара из ЛДСП, для перевозки стеклянных дверей	8,5	0,017	669,60	
	2С2	1160x370x28,5	Ящик - тара из ЛДСП, для перевозки стеклянных дверей	9,5	0,012	496,00	

**Оперативная мебель IMAGO**

**Комбинация №1**

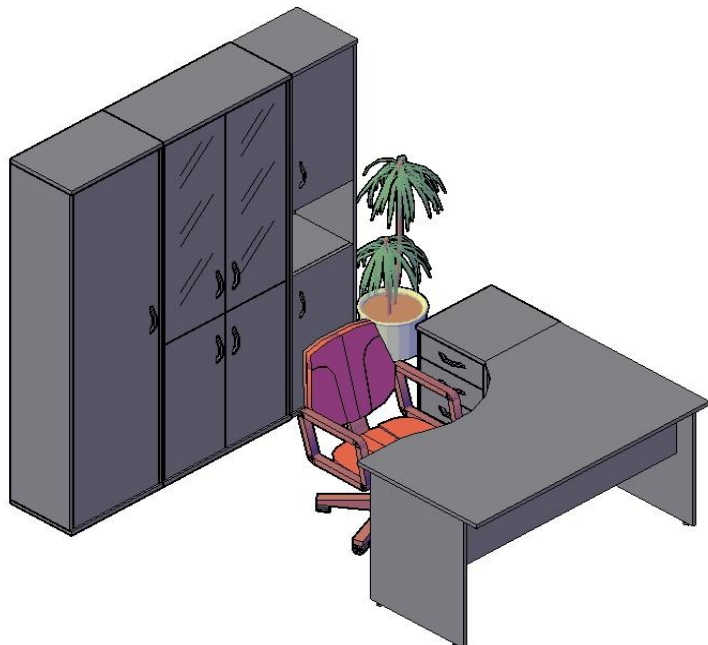

Наименование, артикул	гр/ор/яс	к/м, в/м
Стол рабочий СА-2П	4 293,00	4 796,55
Тумба приставная ТП-4	5 269,05	5 557,95
Гардероб ГБ-1	5 105,70	5 360,85
Стеллаж СТ-1.2	9 435,15	9 748,35
Стеллаж СУ-1.5 Пр.	5 317,65	5 728,05
<b>Общая сумма:</b>	<b>29 420,55</b>	<b>31 191,75</b>

**Оперативная мебель IMAGO**

**Комбинация №2**

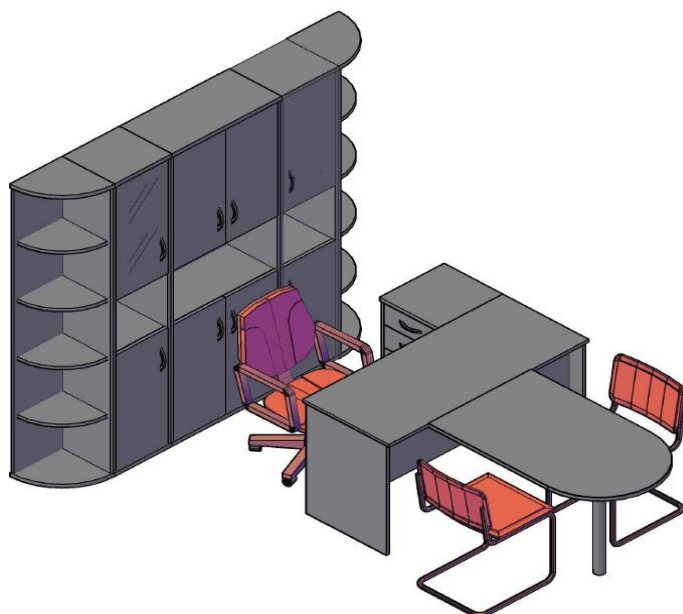

Наименование/артикул	гр/ор/яс	к/м, в/м
Стол рабочий СП-3	3 329,10	3 514,05
Приставка ПР-11	2 050,65	2 180,25
Опора ВТ-710.1	815,40	815,40
Тумба приставная ТП-4	5 269,05	5 557,95
Стеллаж угловой УС-1	3 973,05	4 433,40
Стеллаж угловой УС-1	3 973,05	4 433,40
Стеллаж узкий СУ-1.4 Л	6 064,20	6 421,95
Стеллаж узкий СУ-1.4 Пр	6 064,20	6 421,95
Стеллаж СТ-1.5	7 523,55	7 942,05
<b>Общая сумма:</b>	<b>39 062,25</b>	<b>41 720,40</b>

**Оперативная мебель IMAGO**

**Комбинация №3**

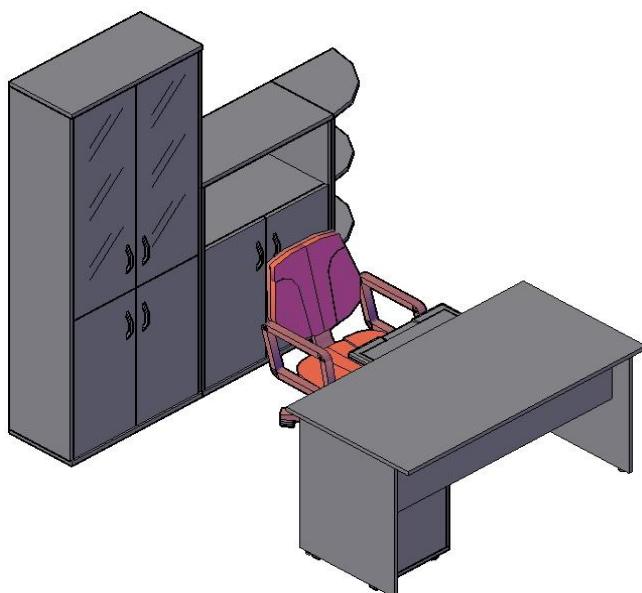

Наименование/артикул	гр/ор/яс	к/м, в/м
Стол рабочий СП-2	3 080,70	3 235,95
Тумба мобильная ТМ-3	3 835,35	4 033,80
Полка под к/в У-401	974,70	974,70
Стеллаж СТ-1.2	9 435,15	9 748,35
Стеллаж СТ-2.1	4 326,75	4 747,95
Стеллаж угловой УС-2	2 853,90	3 146,85
<b>Общая сумма:</b>	<b>24 506,55</b>	<b>25 887,60</b>