

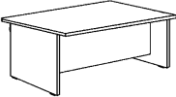

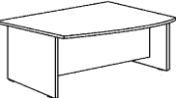







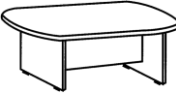

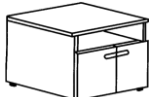
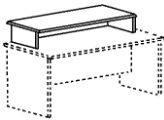
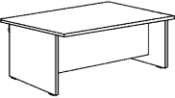
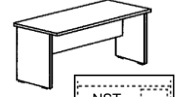
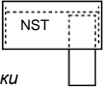
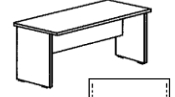
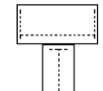
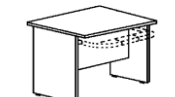
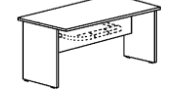





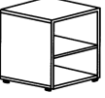

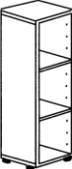
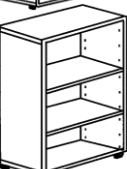
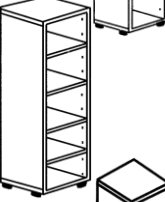
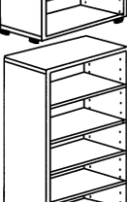

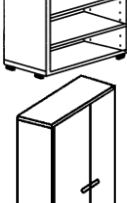
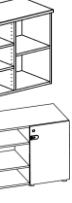
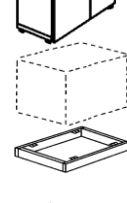
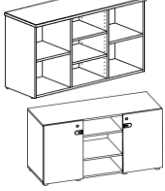





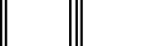
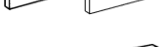
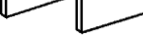



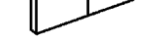

Цены даны на 09.01.2017	Модель	Размеры, мм (Д x Ш x В)	ЦЕНА (руб.)	Объем, куб.м	Вес, кг
СТОЛ ПИСЬМЕННЫЙ (800 мм)					
	NST1280	1200 x 800 x 750	4 383,70	0,076	39,00
	NST1580	1500 x 800 x 750	5 049,22	0,090	43,90
	NST1680	1600 x 800 x 750	5 297,02	0,094	47,00
	NST1880	1800 x 800 x 750	5 917,70	0,103	52,50
СТОЛ ПИСЬМЕННЫЙ РУКОВОДИТЕЛЯ					
	NXT1686	1600 x 880 x 750	7 114,22	0,099	50,50
	NXT1886	1800 x 900 x 750 <i>Боковина имеет ширину 800 мм.</i>	7 842,28	0,113	57,50
<i>вид сверху</i>					
КОНФЕРЕНЦ-СТОЛ (ОВАЛЬНЫЙ)					
	NOCT1890	1800 x 900 x 750	7 788,00	0,118	54,50
	NOCT2412	2400 x 1155 x 750	19 421,62	0,219	77,50
КОНФЕРЕНЦ-СТОЛ (КРУГЛЫЙ)					
	NRMT1000	диам. 1000 x 750	4 880,48	0,061	28,30
	NRMT1200	диам. 1200 x 750	6 022,72	0,076	37,80
СТОЛ ДЛЯ КОПИРОВАТЕЛЯ					
	NPS8060	800 x 600 x 692	6 690,60	0,092	42,50
ПОЛКА НА СТОЛ (модели NST, NEST и NCT)					
	NCR8030	800 x 320 x 355	1 819,56	0,023	11,00
	NCR1030	1100 x 320 x 355	2 185,36	0,029	14,60
	NCR1230	1200 x 320 x 355	2 289,20	0,031	15,80
	NCR1530	1500 x 320 x 355	2 703,38	0,039	18,10
	NCR1630	1600 x 320 x 355	2 807,22	0,039	19,50
<i>Устанавливаются на все модели столов NST, NEST и NXT.</i>					

Края столешниц, опор столов, ящиков и дверей окантованы кромкой ПВХ. Мебель имеет антибликовое меламиновое покрытие. Толщина боковин и задних стенок столов - 18 мм, толщина столешниц - 25 мм. Задняя стенка столов соединяется со столешницей через проставку т. 12 мм, что позволяет пропускать провода.

Цены даны на 09.01.2017	Модель	Размеры, мм (Д x Ш x В)	ЦЕНА (руб.)	Объем, куб.м	Вес, кг
СТОЛ ПИСЬМЕННЫЙ (630 мм)					
	NST1263	1200 x 630 x 750	3 993,12	0,065	33,50
	NST1563	1500 x 630 x 750	4 605,54	0,076	39,00
	NST1663	1600 x 630 x 750	4 934,76	0,080	41,00
СТОЛ БОКОВОЙ					
	NSR1200	1206 x 450 x 680	3 057,38	0,054	23,00
<i>место установки</i>	<i>Стол NSR1200 используется со столами NST и NXT.</i>				
					
СТОЛ ПРИСТАВНОЙ					
	NSC1200	1200 x 630 x 750	4 466,30	0,065	34,00
<i>место установки</i>	<i>Стол не предназначен для комплектования тумбочками. Используется со столами NST и NEST.</i>				
					
СТОЛ КОМПЬЮТЕРНЫЙ					
	NCT8080	800 x 800 x 750	3 688,68	0,059	29,80
	NCT8063	800 x 630 x 750	3 427,90	0,051	26,50
<i>Лоток для клавиатуры НКВ3000 в комплект не входит.</i>					
СТОЛ КОМПЬЮТЕРНЫЙ					
	NCT1063	1000 x 630 x 750	4 052,12	0,058	32,00
<i>Лоток для клавиатуры НКВ3000 в комплект не входит.</i>					
ТУМБОЧКА МОБИЛЬНАЯ (2 ящика)					
	NMP43D2	432 x 452 x 611	5 971,98	0,149	23,60
<i>Снабжена центральным замком на все ящики. Нижний ящик оборудован креплением для хранения файлов.</i>					
ТУМБОЧКА МОБИЛЬНАЯ (3 ящика)					
	NMP43D3	432 x 452 x 611	5 815,04	0,149	24,30
<i>Снабжена центральным замком на все ящики.</i>					

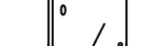
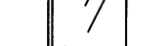
Описание доступных вариантов расцветки:

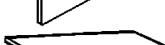
- NUT** - орех (столешница, лицевая и боковые части)
- Grey-Green** - светло-серый (столеш. и лиц. часть) и зеленый (бок. части)
- Beech-Green** - бук (столешница и лицевая часть) и зеленый (боковые части)
- Grey** - светло-серый (столешница, лицевая и боковые части)
- Beech** - бук (столешница, лицевая и боковые части)
- White-White** - белый-белый
- White-Green** - белый (столешницы) и зеленый (опоры столов)
- White-Grey** - белый (столешницы) и светло-серый (опоры столов)







Цены даны на 09.01.2017	Модель	Размеры, мм (Д x Ш x В)	ЦЕНА (руб.)	Объем, куб.м	Вес, кг	Цены даны на 09.01.2017	Модель	Размеры, мм (Д x Ш x В)	ЦЕНА (руб.)	Объем, куб.м	Вес, кг
ШКАФ НИЗКИЙ						ШКАФ НИЗКИЙ (картотечный)					
	N1C43D4	430 x 450 x 725	5 837,46	0,183	28,50		N1C86D2	860 x 450 x 725	9 660,66	0,357	43,80
Снабжен центральным замком на все ящики.						Снабжен центральным замком на все ящики. Ящики оборудованы креплением для хранения файлов.					
ШКАФ НИЗКИЙ ОТКРЫТЫЙ						ШКАФ НИЗКИЙ ОТКРЫТЫЙ					
	NLC401	400 x 430 x 690	2 514,58	0,037	17,00		NLC801	800 x 430 x 690	3 344,12	0,062	28,50
Двери и верхние декоративные панели в комплект не входят						Двери и верхние декоративные панели в комплект не входят					
ШКАФ СРЕДНИЙ ОТКРЫТЫЙ						ШКАФ СРЕДНИЙ ОТКРЫТЫЙ					
	NMC403	400 x 430 x 1355	3 970,70	0,062	29,60		NMC803	800 x 430 x 1355	5 712,38	0,096	48,20
Двери и верхние декоративные панели в комплект не входят						Двери и верхние декоративные панели в комплект не входят					
ШКАФ ВЫСОКИЙ ОТКРЫТЫЙ						ШКАФ ВЫСОКИЙ ОТКРЫТЫЙ					
	NHC404	400 x 430 x 2020	5 915,34	0,093	46,60		NHC804	800 x 430 x 2020	7 682,98	0,133	68,60
Двери и верхние декоративные панели в комплект не входят Внимание! Только для варианта комплектации шкафа одновременно низкой и средней глухими дверьми с замками необходимо докупать дополнительную полку NCS40						Двери и верхние декоративные панели в комплект не входят Внимание! Только для варианта комплектации шкафа одновременно низкими и средними глухими дверьми с замками необходимо докупать дополнительную полку NCS80 (см. вариант 11)					
ШКАФ-ГАРДЕРОБ ОДНОДВЕРНЫЙ						ШКАФ-ГАРДЕРОБ ДВУХДВЕРНЫЙ					
	NWD600-1(L)	600 x 450 x 2020	9 305,48	0,132	67,50		NWD800-2	800 x 450 x 2020	10 779,30	0,160	84,30
	NWD600-1(R)	600 x 450 x 2020	9 305,48	0,132	67,50		NWD8058-2	800 x 600 x 2020	13 068,50	0,191	96,20
В комплект гардероба входит одинарная дверь с замком.						В комплект гардеробов входят двойные двери без замка. По заказу возможна комплектация гардероба замком.					
ШКАФ НИЗКИЙ С ДВЕРЬМИ (3 секции)						ПОДСТАВКА ДЛЯ ШКАФА					
	N1P120	1200 x 430 x 730	8 491,28	0,142	52,20		NCB40	400 x 380 x 60	850,78	0,003	1,40
Двери снабжены замками.							NCB80	800 x 380 x 60	899,16	0,004	2,00
ДВЕРИ ДЛЯ ШКАФА НИЗКОГО						ДВЕРИ ДЛЯ ШКАФА СРЕДНЕГО					
одинарные с замком (в упаковке 1 шт.)						одинарные с замком (в упаковке 1 шт.)					
	NLCD661K(R)01	661 x 397 x 18	1 142,24	0,017	3,85		NMCD1326K(R)01	1326 x 397 x 18	1 714,54	0,029	8,00
	NLCD661K(L)01	661 x 397 x 18	1 142,24	0,017	3,85		NMCD1326K(L)01	1326 x 397 x 18	1 714,54	0,029	8,00
одинарные с замком (в упаковке 2 шт.)						одинарные с замком (в упаковке 2 шт.)					
	NLCD661K(R)02	661 x 397 x 18	2 077,98	0,017	7,70		NMCD1326K(R)02	1326 x 397 x 18	2 701,02	0,029	16,00
	NLCD661K(L)02	661 x 397 x 18	2 077,98	0,017	7,70		NMCD1326K(L)02	1326 x 397 x 18	3 010,18	0,029	16,00
ДВЕРИ ДЛЯ ШКАФА НИЗКОГО (двустворчатые)						ДВЕРИ ДЛЯ ШКАФА СРЕДНЕГО (двустворчатые)					
	NLCD661K-2	661 x 797 x 18	1 677,96	0,017	7,70		NMCD1326-2	1326 x 797 x 18	2 701,02	0,029	16,00
Комплектуются замком.						Комплектуя шкаф NHC804 низкими и средними дверьми с замками, необходимо приобрести дополнительную полку NCS80, для того чтобы замок закрывался. (см. вариант 11)					
ДВЕРИ ДЛЯ ШКАФА ВЫСОКОГО						ДВЕРЬ ДЛЯ ШКАФА СРЕДНЕГО (стеклянная)					
одинарные с замком (в упаковке 1 шт.)						бронзовая тонированная, 1 шт. в картонном коробе					
	NHCD1991K(R)01	1991 x 397 x 18	2 387,14	0,042	10,85		NMGD1320-T(01)	1326 x 396 x 5	2 520,48	0,009	5,10
	NHCD1991K(L)01	1991 x 397 x 18	2 387,14	0,042	10,85		NMGD1320-T(02)	1326 x 396 x 5	4 829,74	0,130	36,80
ДВЕРИ ДЛЯ ШКАФА ВЫСОКОГО (двустворчатые)						бронзовая тонированная, 2 шт. в коробе из ДСП					
	NHCD1991-2	1991 x 797 x 18	3 456,22	0,042	21,70		NMGD1320-T(04)	1326 x 396 x 5	8 802,80	0,157	47,00
	NHCD1991K-2	1991 x 797 x 18	3 794,88	0,042	21,70		NMGD1320-C(01)	1326 x 396 x 5	1 865,58	0,009	5,10
двери без замка						прозрачная, 1 шт. в картонном коробе					
двери с замком							NMGD1320-C(02)	1326 x 396 x 5	3 729,98	0,130	36,80
ПОЛКА ДЛЯ ШКАФА						прозрачная, 2 шт. в коробе из ДСП					
	NCS40	361 x 409 x 18	612,42	0,005	1,70		NMGD1320-C(04)	1326 x 396 x 5	6 513,60	0,157	47,00
	NCS60	563 x 409 x 18	702,10	0,010	2,70	Цена за упаковку из одной полки.					
	NCS80	761 x 409 x 18	739,86	0,009	3,60						

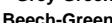
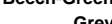

Края дверей окантованы кромкой ПВХ.

Толщина всех полок и стенок шкафов (в т.ч. задней) - 18 мм.

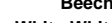
Высота шкафов указана с регулируемыми по высоте пластиковыми ножками высотой 25 мм, использование подставки NCB для шкафа не обязательно.

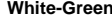

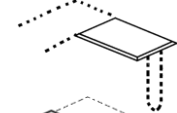
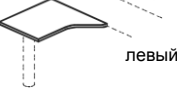
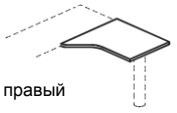
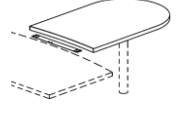
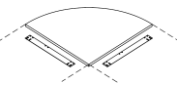
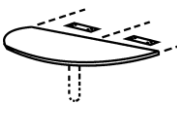

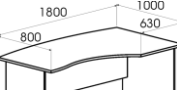
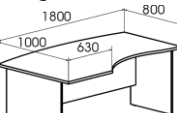
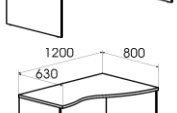
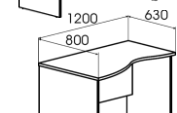
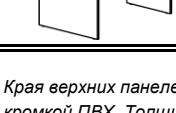

Цены указаны со склада в г. Клин (Моск. обл.) с учетом НДС.

Описание доступных вариантов расцветки:	
	орех (столешница, лицевая и боковые части)
	светло-серый (столеш. и лиц. часть) и зеленый (бок. части)
	бук (столешница и лицевая часть) и зеленый (боковые части)
	светло-серый (столешница, лицевая и боковые части)
	бук (столешница, лицевая и боковые части)
	белый-белый
	белый (столешницы) и зеленый (опоры столов)
	белый (столешницы) и светло-серый (опоры столов)

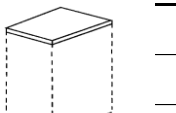
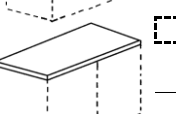
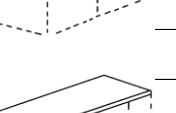
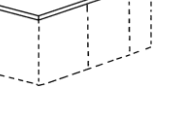
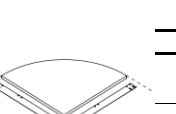
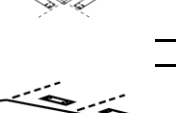
Цены даны на 09.01.2017	Модель	Размеры, мм (Д x Ш x В)	ЦЕНА (руб.)	Объем, куб.м	Вес, кг
РАСШИРИТЕЛЬ СТОЛА БОКОВОЙ (800 и 630 мм)					
	NER1260	1200 x 600 x 25	2 024,88	0,026	14,40
	NER8090(L)	800 x 860 x (600)	2 181,82	0,026	12,00
	NER8090(R)	800 x 860 x (600)	2 181,82	0,026	12,00
<i>В качестве подставки для расширителей NER вместо опоры NML можно использовать комплект N1C43D4+ZIP1.</i>					
РАСШИРИТЕЛЬ СТОЛОВ NHT (приставной)					
	NXR1280	1200 x 800 x 25	3 034,96	0,034	19,70
СОЕДИНИТЕЛЬ СТОЛОВ ПОЛУКРУГЛЫЙ (800 мм)					
	NKT90	90гр. x 800 x (800)	2 701,02	0,032	11,50
СОЕДИНИТЕЛЬ СТОЛОВ ПОЛУКРУГЛЫЙ (800 мм)					
	NKT166	1660 x 830 x (800)	4 139,44	0,047	22,60
<i>При использовании данного соединителя между столами остается пространство 6 см, позволяющее использовать перегородки и пропускать провода.</i>					
РАСШИРИТЕЛЬ СТОЛОВ КРУГЛЫЙ (800 мм)					
	NKT108(L)	1000 x 1000 x (800)	2 997,20	0,035	18,00
	NKT108(R)	1000 x 1000 x (800)	2 997,20	0,035	18,00
<i>на рисунке левый</i>					
РАСШИРИТЕЛЬ СТОЛОВ ПОЛУКРУГЛЫЙ (800 мм)					
	NKT608	600 x 800 x (800)	1 869,12	0,018	9,00
СТОЛ ПИСЬМЕННЫЙ РУКОВОДИТЕЛЯ					
	NXT1811(R)	1800 x 1000(800) x 750	9 189,84	0,139	62,90
	NXT1811(L)	1800 x 1000(800) x 750	9 189,84	0,139	62,90
СТОЛ ПИСЬМЕННЫЙ					
	NEST8063(R)	1200 x 800(630) x 750	5 592,02	0,083	40,50
	NEST8063(L)	1200 x 800(630) x 750	5 592,02	0,083	40,50

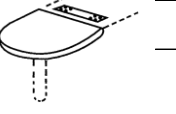
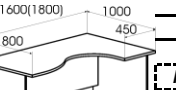
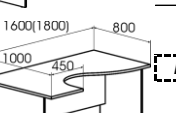
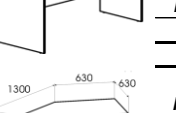



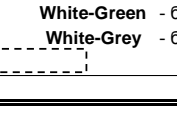





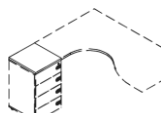

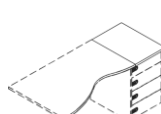

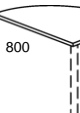
Края верхних панелей шкафов, расширителей и соединителей окантованы кромкой ПВХ. Толщина - 25 мм.
 Задняя стенка столов соединяется со столешницей через проставку т. 12 мм, что позволяет пропускать провода.
 Соединители и расширители устанавливаются на металлическую опору NML, стоимость опоры не входит в их цену.

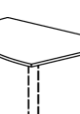

Цены указаны со склада в г. Клин (Моск. обл.) с учетом НДС.

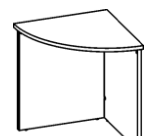
Цены даны на 09.01.2017	Модель	Размеры, мм (Д x Ш x В)	ЦЕНА (руб.)	Объем, куб.м	Вес, кг
ВЕРХНЯЯ (декоративная) ПАНЕЛЬ ДЛЯ ШКАФА					
	NTP400	400 x 450 x 25	731,60	0,008	3,50
	NTP600	600 x 450 x 25	830,72	0,011	5,20
	NTP800	800 x 450 x 25	929,84	0,015	6,80
	NTP1206	1206 x 450 x 25	1 523,38	0,022	9,40
	NTP1606	1606 x 450 x 25	1 721,62	0,029	12,70
	NTP8058	800 x 600 x 25	1 465,56	0,019	9,50
СОЕДИНИТЕЛЬ СТОЛОВ ПОЛУКРУГЛЫЙ (630 мм)					
	NKT(63)90	90гр. x 630 x (630)	2 024,88	0,021	8,10
СОЕДИНИТЕЛЬ СТОЛОВ ПОЛУКРУГЛЫЙ (630 мм)					
	NKT(63)166	1320 x 660 x (630)	3 167,12	0,047	12,60
<i>При использовании данного соединителя между столами остается пространство 6 см, позволяющее использовать перегородки и пропускать провода.</i>					
РАСШИРИТЕЛЬ СТОЛОВ ПОЛУКРУГЛЫЙ (630 мм)					
	NKT(63)608	600 x 630 x (630)	1 610,70	0,018	6,50
СТОЛ ПИСЬМЕННЫЙ					
	NEST1610(R)	1600 x 1000(800) x 750	7 029,26	0,120	53,00
	NEST1810(R)	1800 x 1000(800) x 750	8 323,72	0,129	58,60
	NEST1610(L)	1600 x 1000(800) x 750	7 029,26	0,120	53,00
	NEST1810(L)	1800 x 1000(800) x 750	8 323,72	0,129	58,60
СТОЛ ПИСЬМЕННЫЙ (630 мм)					
	NEST1863(R)	1745 x 890 x 750	8 020,46	0,094	45,10
	NEST1863(L)	1745 x 890 x 750	8 020,46	0,094	45,10

Описание доступных вариантов расцветки:

- NUT** - орех (столешница, лицевая и боковые части)
- Grey-Green** - светло-серый (столеш. и лиц. часть) и зеленый (бок. части)
- Beech-Green** - бук (столешница и лицевая часть) и зеленый (боковые части)
- Grey** - светло-серый (столешница, лицевая и боковые части)
- Beech** - бук (столешница, лицевая и боковые части)
- White-White** - белый-белый
- White-Green** - белый (столешницы) и зеленый (опоры столов)
- White-Grey** - белый (столешницы) и светло-серый (опоры столов)

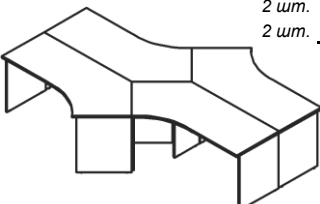
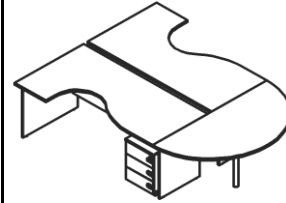
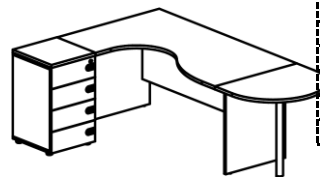
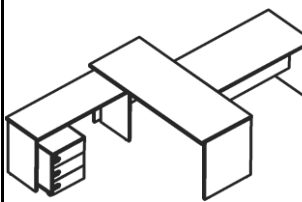
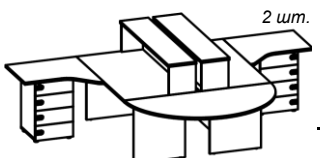
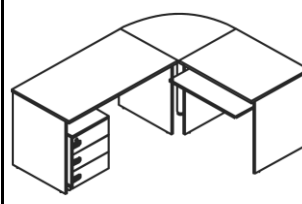
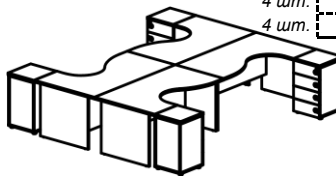
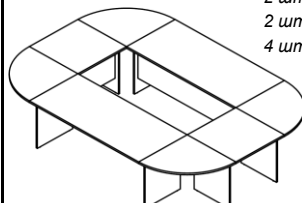
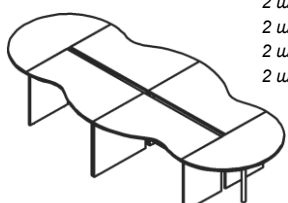
Цены даны на 09.01.2017	Модель	Размеры, мм (Д x Ш x В)	ЦЕНА (руб.)	Объем, куб.м	Вес, кг	Цены даны на 09.01.2017	Модель	Размеры, мм (Д x Ш x В)	ЦЕНА (руб.)	Объем, куб.м	Вес, кг
РАСШИРИТЕЛИ СТОЛОВ						ВЕРХНЯЯ ПАНЕЛЬ ДЛЯ ШКАФОВ-ТУМБ (декоративная - SOLO)					
	NETR4345	450 x 430 x 25	795,32	0,009	6,10		NP043TPS	430 x 452 x 25	757,56	0,009	3,6
	Расширитель устанавливается на шкаф-тумбу N1C43D4 и крепится к столу по стороне 450 мм. При компоновке со столами NESTxx10(L,R) необходимо докупать один комплект трапециевидных стяжек ZIP1.						NP086TPS	859 x 452 x 25	1 366,44	0,016	7,1
	NETR645	430 x 630 x 25	1 663,80	0,012	7,80		СОЕДИНИТЕЛЬ СТОЛОВ ПОЛУКРУГЛЫЙ (800-630 мм)				
	Расширитель устанавливается на шкаф-тумбу N1C43D4 или на опору NML720 и крепится по стороне 630 мм.						NKT8063(R)	800 x 630 x 25	1 767,64	0,016	7,70
МЕТАЛЛИЧЕСКАЯ ОПОРА ДЛЯ СОЕДИНИТЕЛЕЙ						СОЕДИНИТЕЛЬ СТОЛОВ ПОЛУКРУГЛЫЙ (800-630 мм)					
	серебрянного цвета, цена за 1 шт. NML720-W диам.51 x 720 908,60 0,013 3,50					правый	NKT8063(L) 800 x 630 x 25 1 767,64 0,016 7,70				
	черного цвета, цена за 1 шт. NML720-B диам.51 x 720 908,60 0,013 3,50						Металлическая опора NML720 в комплект не входит.				
ПОДСТАВКА ПОД МОНИТОР						ЛОТОК ДЛЯ КЛАВИАТУРЫ					
	NMS90	450 x 450 x 105	1 516,30	0,007	3,40		NKV3000-G	600 x 275 x 40	1 137,52	0,010	2,00
							(пластик-серый) Крепится в любом месте столешницы.				
СОЕДИНИТЕЛЬ СТОЛОВ ПОЛУКРУГЛЫЙ						ЛОТОК ДЛЯ КЛАВИАТУРЫ					
	NKT90S	90гр. x (800) x 750	4 779,00	0,056	22,20		NKV3000-B	600 x 275 x 40	1 142,24	0,010	2,00
							(пластик-черный) Крепится в любом месте столешницы.				
	NKT(63)90S	90гр. x (630) x 750	3 686,32	0,040	16,70		NKV3000	729 x 400 x 18	821,28	0,012	4,70
							(ДСП - в цвете столешницы) Крепится между боковыми частями столов NCT8080 и NCT8063				
ПОДСТАВКА ДЛЯ СИСТЕМНОГО БЛОКА (ДСП)						ПОДСТАВКА ДЛЯ СИСТЕМНОГО БЛОКА (ДСП)					
	MP502	500 x 300 x 340	1 869,12	0,017	9,30		AKV3000	729 x 400 x 18	1 963,52	0,010	6,20
	Изготавливается во всех доступных цветах серии. Снабжена роликовыми опорами.						(ДСП - в цвете столешницы) Лоток крепится в любом месте столешницы. Шариковая направляющая имеет плавный бесшумный ход. Изготавливается во всех доступных цветах серии.				
	MP503	500 x 300 x 450	2 077,98	0,017	10,90		Изготавливается во всех доступных цветах серии. Снабжена роликовыми опорами.				
Края верхних панелей шкафов, расширителей и соединителей окантованы кромкой ПВХ. Толщина - 25 мм. Соединители и расширители устанавливаются на металлическую опору NML, стоимость опоры NML не входит в их цену. да в г. Клин (Моск. обл.) с учетом НДС.						Описание доступных вариантов расцветки: NUT - орех (столешница, лицевая и боковые части) Grey-Green - светло-серый (столеш. и лиц. часть) и зеленый (бок. части) Beech-Green - бук (столешница и лицевая часть) и зеленый (боковые части) Grey - светло-серый (столешница, лицевая и боковые части) Beech - бук (столешница, лицевая и боковые части) White-White - белый-белый White-Green - белый (столешницы) и зеленый (опоры столов) White-Grey - белый (столешницы) и светло-серый (опоры столов)					
Цены указаны со склада в г. Клин (Моск. обл.) с учетом НДС.						стр. 4/5					

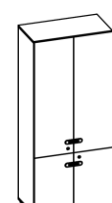
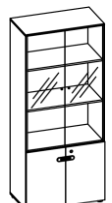
Цены даны на 09.01.2017	Модель	Размеры, мм (Д x Ш x В)	ЦЕНА (руб.)	Объем, куб.м	Вес, кг	Цены даны на 09.01.2017	Модель	Размеры, мм (Д x Ш x В)	ЦЕНА (руб.)	Объем, куб.м	Вес, кг
ВАРИАНТ - 1 (2230 x 2000 x 755 мм)						ВАРИАНТ - 2 (2630 x 2060 x 755 мм)					
	2 шт.	NEST1863(L)	16 040,92	0,188	90,20		NEST1810(L)	8 323,72	0,129	58,60	
	2 шт.	NEST1863(R)	16 040,92	0,188	90,20		NEST1810(R)	8 323,72	0,129	58,60	
	Итого:		32 081,84	0,376	180,4		NKT166	4 139,44	0,047	22,60	
							NML720-W	908,60	0,013	3,50	
					NMP43D3		5 815,04	0,149	24,30		
					NMP43D3		5 815,04	0,149	24,30		
					Итого:	33 325,56	0,616	191,9			
ВАРИАНТ - 3 (2200 x 1430 x 755 мм)						ВАРИАНТ - 4 (3000 x 1600 x 755 мм)					
		NEST1610(L)	7 029,26	0,120	53,00		NST1663	4 934,76	0,080	41,00	
		NKT608	1 869,12	0,018	9,00		NSR1200	3 057,38	0,054	23,00	
		NML720-W	908,60	0,013	3,50		NSC1200	4 466,30	0,065	34,00	
		N1C43D4	5 837,46	0,183	28,50		NMP43D3	5 815,04	0,149	24,30	
		NETR4345	795,32	0,009	6,10		Итого:	18 273,48	0,348	122,3	
		ZIP1	230,10	0,001	0,10						
		Итого:	16 669,86	0,344	100,2						
ВАРИАНТ - 5 (3260 x 2330 x 1110 мм)						ВАРИАНТ - 6 (1830 x 1500 x 755 мм)					
	2 шт.	NST1580	10 098,44	0,180	87,80		NST1263	3 993,12	0,065	33,50	
	2 шт.	NCR1530	5 406,76	0,078	36,20		NKT(63)90	2 024,88	0,021	8,10	
	2 шт.	N1C43D4	11 674,92	0,366	57,00		NML720-W	908,60	0,013	3,50	
	2 шт.	ZIP1	460,20	0,002	0,20		NCT8063	3 427,90	0,051	26,50	
		NML720-W	908,60	0,013	3,50		NKB3000	821,28	0,012	4,70	
		NER8090(R)	2 181,82	0,026	12,00		NMP43D3	5 815,04	0,149	24,30	
		NER8090(L)	2 181,82	0,026	12,00		Итого:	16 990,82	0,311	100,6	
		NKT166	4 139,44	0,047	22,60						
			Итого:	37 052,00	0,738		231,3				
	ВАРИАНТ - 7 (3220 x 2860 x 755 мм)						ВАРИАНТ - 8 (3530 x 2400 x 755 мм)				
	2 шт.	NEST1610(L)	14 058,52	0,240	106,00		2 шт.	NST1880	11 835,40	0,206	105,00
	2 шт.	NEST1610(R)	14 058,52	0,240	106,00		2 шт.	NCT8080	7 377,36	0,118	59,60
	4 шт.	N1C43D4	23 349,84	0,732	114,00		4 шт.	NKT90	10 804,08	0,128	46,00
	4 шт.	NETR4345	3 181,28	0,036	24,40		Итого:	30 016,84	0,452	210,6	
	4 шт.	ZIP1	920,40	0,004	0,40						
			Итого:	55 568,56	0,772		138,8				
ВАРИАНТ - 9 (3790 x 1730 x 755 мм)						ВАРИАНТ - 10 (3460 x 1660 x 755 мм)					
	2 шт.	NEST8063(L)	11 184,04	0,166	81,00		2 шт.	NST1880	11 835,40	0,206	105,00
	2 шт.	NEST8063(R)	11 184,04	0,166	81,00		2 шт.	NKT166	8 278,88	0,094	45,20
	2 шт.	NKT(63)166	6 334,24	0,094	25,20		2 шт.	NML720-W	1 817,20	0,026	7,00
	2 шт.	NML720-W	1 817,20	0,026	7,00		Итого:	21 931,48	0,326	157,2	
			Итого:	30 519,52	0,452		194,2				
ВАРИАНТ - 11 (800 x 450 x 2020 мм)						ВАРИАНТ - 12 (800 x 450 x 2020 мм)					
		NHC804	7 682,98	0,133	68,60			NHC804	7 682,98	0,133	68,60
		NLCD661K-2	1 677,96	0,017	7,70			NLCD661K-2	1 677,96	0,017	7,70
		NMCD1326K-2	3 010,18	0,029	16,00			NMGD1320-T(02)	4 829,74	0,130	36,80
		NCS80	739,86	0,009	3,60		Итого:	14 190,68	0,280	113,1	
			Итого:	13 110,98	0,188		95,9				