

Прайс-лист на столы серии "YALTA"

ОПИСАНИЕ СЕРИИ:

Опоры/столешницы столов, приставки - ЛДСП 36 мм. Царги столов - ЛДСП 18 мм.

Кромка ПВХ толщиной 0,4мм и 2мм.

Цвета ЛДСП: Акация, Вяз благородный, Снежная Патины, Суар Темный.

Цвета металлических опор: белый, серый, антрацит.

Стол устанавливается на регулируемые опоры -М6.

№	Артикул	Наименование	Размеры (ШхГхВ)	Изображение	Цена (руб.)
СТОЛЫ РУКОВОДИТЕЛЯ					
1	LT.A-14	Стол руководителя прямой	1400x900x750		15 305
2	LT.A-16	Стол руководителя прямой	1600x900x750		17 692
3	LT.A-18	Стол руководителя прямой	1800x900x750		19 674
4	LT.A-20	Стол руководителя прямой	2000x900x750		20 867
5	LT.B-18 (L)	Стол руководителя прямой, левый	1800x900x750		22592,25
6	LT.B-20 (L)	Стол руководителя прямой, левый	2000x900x750		23950,35
7	LT.B-22 (L)	Стол руководителя прямой, левый	2200x900x750		26077,95
8	LT.B-18 (R)	Стол руководителя прямой, правый	1800x900x750		22592,25
9	LT.B-20 (R)	Стол руководителя прямой, правый	2000x900x750		23950,35
10	LT.B-22 (R)	Стол руководителя прямой, правый	2200x900x750		26077,95
11	LT.C-18 (L)	Стол руководителя угловой, левый	1800x2000x750		30954,15
12	LT.C-20 (L)	Стол руководителя угловой, левый	2000x2000x750		32277,15
13	LT.C-22 (L)	Стол руководителя угловой, левый	2200x2000x750		35064,9
14	LT.C-18 (R)	Стол руководителя угловой, правый	1800x2000x750		30954,15
15	LT.C-20 (R)	Стол руководителя угловой, правый	2000x2000x750		32277,15
16	LT.C 22 (R)	Стол руководителя угловой, правый	2200x2000x750		35064,9
17	LT.D-18.1	Стол руководителя прямой	1800x900x750		27 436
18	LT.D-20.1	Стол руководителя прямой	2000x900x750		28 488
19	M-LT.D-18.1	Стол руководителя (опоры - нерж.сталь)	1800x900x750		40061,25
20	M-LT.D-20.1	Стол руководителя (опоры - нерж.сталь)	2000x900x750		41112,9
БРИФИНГ ПРИСТАВКИ					
19	LT.BR-1	Брифинг-приставка	800x700x750		8514,45
20	LT.BR-2	Брифинг-приставка	1200x700x750		9904,95
21	LT.BR-3	Брифинг-приставка	1000x600x750		9269,1
22	M-LT.BR-1	Брифинг-приставка (опоры - нерж.сталь)	800x700x750		11670,75
23	M-LT.BR-2	Брифинг-приставка (опоры - нерж.сталь)	1200x700x750		13061,25
24	M-LT.BR-3	Брифинг-приставка (опоры - нерж.сталь)	1000x600x750		12425,4
НАБОРНЫЕ ЭЛЕМЕНТЫ СТОЛОВ РУКОВОДИТЕЛЯ					
25	LT.D-18	Столешница + царга	1800x900x750		9281,25
26	LT.D-20	Столешница + царга	2000x900x750		10332,9
27	LT-710	Опора стола	100x100x714		4619,7
28	M-LT-710	Опора стола (нерж.сталь)	100x100x714		7695

Прайс-лист на переговорные столы серии "YALTA"

ОПИСАНИЕ СЕРИИ:



Опоры/столешницы столов, приставки - ЛДСП 36 мм. Царги столов - ЛДСП 18 мм.

Кромка ПВХ толщиной 0,4мм и 2мм.

Цвета ЛДСП: Акация, Вяз благородный, Снежная Патина, Суар Темный.

Цвета металлических опор: белый, серый, антрацит.

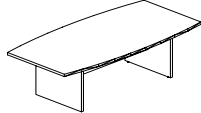
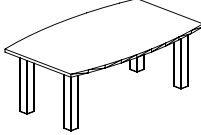
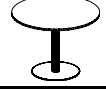
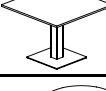
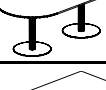
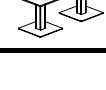
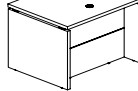
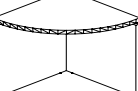
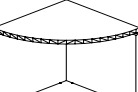
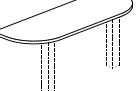
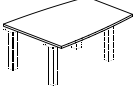
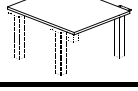
Стол устанавливается на регулируемые опоры -М6.

№	Артикул	Наименование	Размеры (ШхГхВ)	Изображение	Цена (руб.)
ПЕРЕГОВОРНЫЕ СТОЛЫ					
1	LT.SP-1	Стол переговорный	2400x1200x750		22 025
2	LT.SP-2	Стол переговорный	2400x1200x750		34 209
3	LT.SP-3	Стол переговорный	1800x1100x750		30 195
4	M-LT.SP-2	Стол переговорный (опоры - нерж.сталь)	2400x1200x750		46 834
5	M-LT.SP-3	Стол переговорный (опоры - нерж.сталь)	1800x1100x750		42 821
6	VR.SP-5-90.1 *	Стол круглый	900x900x750		
7	VR.SP-5-90.2 *	Стол квадратный	900x900x750		14 157
8	VR.SP-5-180.1 *	Стол овальный	1800x900x750		26 278
9	VR.SP-5-180.2 *	Стол прямоугольный	1800x900x750		28 106
НАБОРНЫЕ ПЕРЕГОВОРНЫЕ СТОЛЫ					
10	LT.SPS	Стол прямой	1000x800x750		11 536
11	LT.SPU (L)	Угловой элемент левый	800x800x750		10 140
12	LT.SPU (R)	Угловой элемент правый	800x800x750		10 140
13	LT.SPO	Приставной элемент (цена указана без опор)	1700x600x36		6 757
14	LT.SO	Столешница завершающая т (цена указана без опор)	1600x1200x36		8 643
15	LT.SV	Столешница завершающая/проходная (цена указана без опор)	1000x1200x36		7 749
16	LT.SS	Столешница (цена указана без опор)	2400x1200x36		16054,2

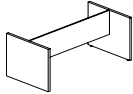
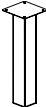
17	LT.SM	Столешница (цена указана без опор)	1800x1100x36		12040,65
18	LT.PP	Опоры и царга для LT-SP1	1600x800x714		5971,05
19	LT-710	Опора стола	100x100x714		4619,7
20	М-LT-710	Опора стола (нерж.сталь)	100x100x714		7695

* - толщина столешницы 22мм

Прайс-лист на журнальные и пристенные столы серии "YALTA"



ОПИСАНИЕ СЕРИИ:
Опоры/столешницы столов, приставки - ЛДСП 36 мм. Царги столов - ЛДСП 18 мм.
Кромка ПВХ толщиной 0,4мм и 2мм.
Цвета ЛДСП: Акация, Вяз благородный, Снежная Пatina, Суар Темный.
Цвета металлических опор: белый, серый, антрацит.
Стол устанавливаются на регулируемые опоры -М6.

№	Артикул	Наименование	Размеры (ШхГхВ)	Изображение	Цена (руб.)
ПРИСТЕННЫЕ СТОЛЫ					
1	LT.PS-18	Стол пристенный	1800x550x750		11 938
2	LT.PS-20	Стол пристенный	2000x550x750		12 926
3	LT.PS-22	Стол пристенный	2200x550x750		13 921
ЖУРНАЛЬНЫЕ СТОЛЫ					
4	LT.J	Стол журнальный прямоугольный	900x550x450		7 947
5	VR.SP-5-60.1G *	Стол журнальный круглый	600x600x450		8280,9
6	VR.SP-5-60.2G *	Стол журнальный квадратный	600x600x450		8827,65

* - толщина столешницы 22мм

Прайс-лист на тумбы серии "YALTA"

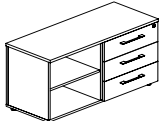
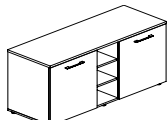
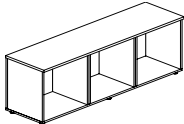
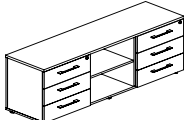
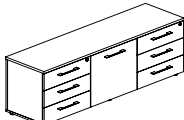
ОПИСАНИЕ СЕРИИ:					
ЛДСП толщиной 18/22/36мм.					
Кромка ПВХ толщиной 0,4мм и 2мм.					
Цвета ЛДСП: Акация, Вяз благородный, Снежная Патина, Суар Темный.					
Топы тумб - ЛДСП 22 мм, остальное ЛДСП 18мм.					
Тумбы устанавливаются на регулируемые опоры -Американка Н=26мм.					

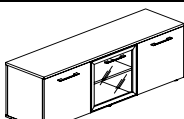
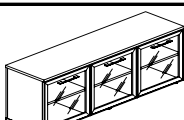
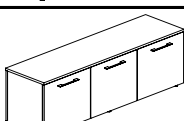
№	Артикул	Наименование	Размеры (ШхГхВ)	Изображение	Цена (руб.)
1	LT.TM	Тумба подкатная 3 ящика	550x450x634		13 113
2	LT.TS-2	Тумба стационарная 3 ящика + открытая секция	1096x450x580		15 495
3	LT.TS-5*	Тумба стационарная под фригобар	1504x550x707		19 664
ТУМБЫ НАБОРНЫЕ 3 СЕКЦИИ					
4	LT.TS 3	Тумба наборная -3 секции	1642x450x580		14 005
5	LT.TS-3.1**	Тумба наборная -3 секции	1642x450x580		28 512
6	LT.TS-3.2**	Тумба наборная -3 секции	1642x450x581		30 533
7	LT.TS-3.3**	Тумба наборная -3 секции	1642x450x582		34 866
8	LT.TS-3.4**	Тумба наборная -3 секции	1642x450x583		24 615
9	LT.TS-3.5**	Тумба наборная -3 секции	1642x450x584		30 112
10	LT.TS-3.6**	Тумба наборная -3 секции	1642x450x585		21 866

ТУМБЫ НАБОРНЫЕ 4 СЕКЦИИ

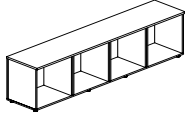
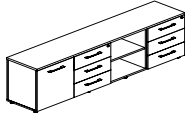
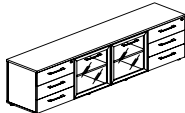
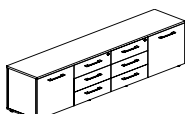
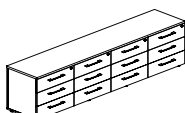
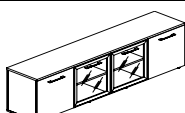
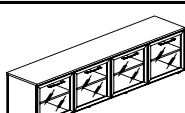
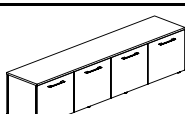
11	LT.TS 4	Тумба наборная - 4 секции	2188x450x580		17 877
12	LT.TS-4.1**	Тумба наборная - 4 секции	2188x450x580		35 004
13	LT.TS-4.2**	Тумба наборная - 4 секции	2188x450x581		42 522
14	LT.TS-4.3**	Тумба наборная - 4 секции	2188x450x582		37 025
15	LT.TS-4.4**	Тумба наборная - 4 секции	2188x450x583		45 692
16	LT.TS-4.5**	Тумба наборная - 4 секции	2188x450x584		33 855
17	LT.TS-4.6**	Тумба наборная - 4 секции	2188x450x585		39 353
18	LT.TS-4.7**	Тумба наборная - 4 секции	2188x450x586		28 358

НАПОЛНЕНИЕ ДЛЯ НАБОРНЫХ ТУМБ					
19	LT.PK	Полка	508x399x18		599
20	LT.YK	Комплект ящиков	542x418x520		6 954
Фасады ЛДСП					
21	LT.D-4 (L)	Фасад ЛДСП левый	520x542x18		2020,95
22	LT.D-4 (R)	Фасад ЛДСП правый	520x542x18		
Фасады стекло ЛАКОБЕЛЬ БЕЛЫЙ в раме					
23	LT.S-4 R (L) white	Фасад стекло лакобель белый в раме -левый	520x542x22		4769,55
24	LT.S-4 R (R) white	Фасад стекло лакобель белый в раме -правый	520x542x22		
Фасады стекло ЛАКОБЕЛЬ ЧЕРНЫЙ в раме					
25	LT.S-4 R (L) black	Фасад стекло лакобель черный в раме -левый	520x542x22		4769,55
26	LT.S-4 R (R) black	Фасад стекло лакобель черный в раме -правый	520x542x22		
ОПОРЫ					
27	NZ 60-100	Опора шкафов и тумб	40x40x100		456

* Допустимо использование любого холодильника с размерами не более 450*450*500мм

** При использовании тумбы в качестве самостоятельной позиции отдельно от стола, рекомендуем дооказывать алюминиевые опоры NZ 60-100, в количестве 6 штук на 1 тумбу. По умолчанию все тумбы укомплектованы опорами типа -Американка.

Прайс-лист на стеллажи и шкафы серии "YALTA"

ОПИСАНИЕ СЕРИИ:

Кромка ПВХ толщиной 0,4мм и 2мм.

Цвета ЛДСП: Акация, Вяз благородный, Снежная Патина, Суар Темный.

Топы стеллажей - ЛДСП 22 мм

Каркасы шкафов, двери - ЛДСП 18 мм



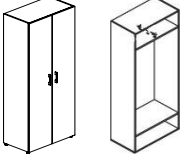
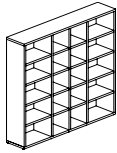
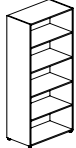
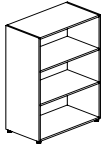
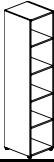
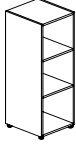
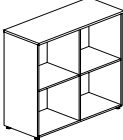

Шкафы устанавливаются на регулируемые опоры -Американка Н=27мм.

№	Артикул	Наименование	Размеры (ШхГхВ)	Изображение	Цена (руб.)
---	---------	--------------	-----------------	-------------	-------------

СТЕЛЛАЖИ И ГАРДЕРОБЫ (Устанавливаются на опоры Американка Н=27мм)

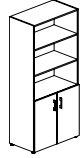
1	LT.G2	Гардероб	800x450x1987		17 877
2	LT.STO	Стеллаж	2000x390x2000		47 679
3	LT.ST-1	Стеллаж высокий широкий	800x431x1987		9 935
4	LT.ST-2	Стеллаж низкий широкий	800x431x1195		7 749
5	LT.SU-1	Стеллаж высокий узкий	400x431x1987		7 549
6	LT.SU-2	Стеллаж низкий узкий	400x431x1195		5 368
7	LT.SD-1	Стеллаж квадратный	1098x452x1095		11 124

ШКАФЫ ВЫСОКИЕ ШИРОКИЕ (Устанавливаются на опоры Американка Н=27мм)

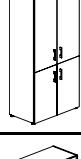
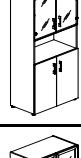
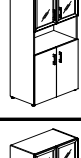
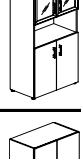
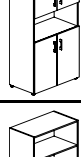
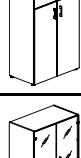
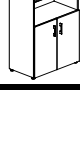
8	LT.ST-1.1	Шкаф высокий широкий (2 низких фасада ЛДСП)	800x450x1987		14 314
9	LT.ST-1.2	Шкаф высокий широкий (2 низких фасада ЛДСП + 2 средних фасада стекло)	800x450x1987		19 725
10	LT.ST-1.2 R	Шкаф высокий широкий (2 низких фасада ЛДСП + 2 средних фасада стекло в раме)	800x450x1987		26 240
11	LT.ST-1.2 R white	Шкаф высокий широкий (2 низких фасада ЛДСП + 2 средних фасада стекло лакобель белое в раме)	800x450x1987		28 416
12	LT.ST-1.2 R black	Шкаф высокий широкий (2 низких фасада ЛДСП + 2 средних фасада стекло лакобель черное в раме)	800x450x1987		
13	LT.ST-1.3	Шкаф высокий широкий (2 низких фасада ЛДСП + 2 средних фасада ЛДСП)	800x450x1987		19 487
14	LT.ST-1.4	Шкаф высокий широкий (2 низких фасада ЛДСП + 2 низких фасада стекло)	800x450x1987		18 923
15	LT.ST-1.4 R	Шкаф высокий широкий (2 низких фасада ЛДСП + 2 низких фасада стекло в раме)	800x450x1987		24 258
16	LT.ST-1.4 R white	Шкаф высокий широкий (2 низких фасада ЛДСП + 2 низких фасада стекло лакобель белое в раме)	800x450x1987		25 713
17	LT.ST-1.4 R black	Шкаф высокий широкий (2 низких фасада ЛДСП + 2 низких фасада стекло лакобель белое в раме)	800x450x1987		
18	LT.ST-1.5	Шкаф высокий широкий (4 низких фасада ЛДСП)	800x450x1987		18 693
19	LT.ST-1.6	Шкаф высокий широкий (2 средних фасада ЛДСП)	800x450x1987		15 108
20	LT.ST-1.7	Шкаф высокий широкий (2 средних фасада ЛДСП + 2 низких фасада стекло)	800x450x1987		19 717

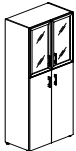
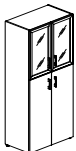
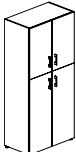
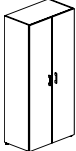
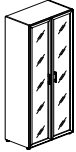
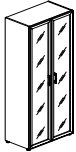

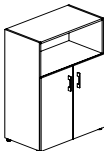
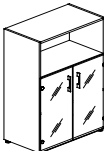
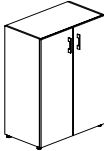
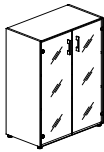

21	LT.ST-1.7 R	Шкаф высокий широкий (2 средних фасада ЛДСП + 2 низких фасада стекло в раме)	800x450x1987		25 052
22	LT.ST-1.7 R white	Шкаф высокий широкий (2 средних фасада ЛДСП + 2 низких фасада стекло лакобель белое в раме)	800x450x1987		26 507
23	LT.ST-1.7 R black	Шкаф высокий широкий (2 средних фасада ЛДСП + 2 низких фасада стекло лакобель черное в раме)	800x450x1987		
24	LT.ST-1.8	Шкаф высокий широкий (2 средних фасада ЛДСП + 2 низких фасада ЛДСП)	800x450x1987		19 487
25	LT.ST-1.9	Шкаф высокий широкий (2 высоких фасада ЛДСП)	800x450x1987		16 698
26	LT.ST-1.10 R	Шкаф высокий широкий (2 высоких фасада стекло в раме)	800x450x1987		24 639
27	LT.ST-1.10 R white	Шкаф высокий широкий (2 высоких фасада стекло лакобель белое в раме)	800x450x1987		27 776
28	LT.ST-1.10 R black	Шкаф высокий широкий (2 высоких фасада стекло лакобель черное в раме)	800x450x1987		

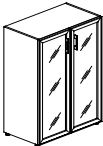
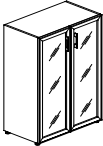



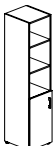
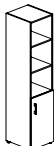

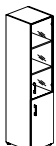
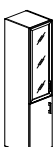
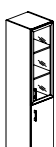
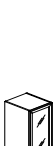
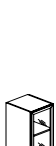
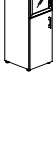

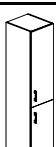
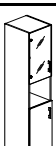
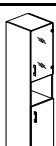
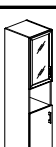
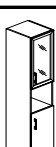
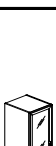
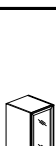

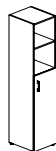

ШКАФЫ СРЕДНИЕ ШИРОКИЕ (Устанавливаются на опоры Американка Н=27мм)

29	LT.ST-2.1	Шкаф средний широкий (2 низких фасада ЛДСП)	800x450x1195		12 128
30	LT.ST-2.2	Шкаф средний широкий (2 низких фасада стекло)	800x450x1195		12 358
31	LT.ST-2.2 R	Шкаф средний широкий (2 низких фасада стекло в раме)	800x450x1195		17 693
32	LT.ST-2.2 R white	Шкаф средний широкий (2 низких фасада стекло лакобель белое в раме)	800x450x1195		19 148
33	LT.ST-2.2 R black	Шкаф средний широкий (2 низких фасада стекло лакобель черное в раме)	800x450x1195		
34	LT.ST-2.3	Шкаф средний широкий (2 средних фасада ЛДСП)	800x450x1195		12 922
35	LT.ST-2.4	Шкаф средний широкий (2 средних фасада стекло)	800x450x1195		13 160



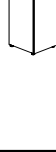

36	LT.ST-2.4 R	Шкаф средний широкий (2 средних фасада стекло в раме)	800x450x1195		19 675
37	LT.ST-2.4 R white	Шкаф средний широкий (2 средних фасада стекло лакобель белое в раме)	800x450x1195		21 851
38	LT.ST-2.4 R black	Шкаф средний широкий (2 средних фасада стекло лакобель черное в раме)	800x450x1195		

ШКАФЫ ВЫСОКИЕ УЗКИЕ (Устанавливаются на опоры Американка Н=27мм)



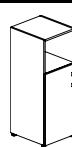
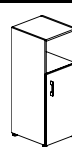
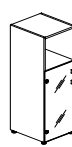
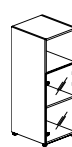
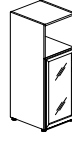
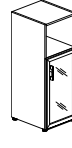
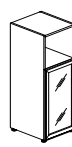
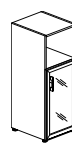

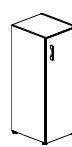
39	LT.SU-1.1 (L)	Шкаф высокий узкий левый (1 низкий фасад ЛДСП)	400x450x1987		Левый		Правый	9 739
40	LT.SU-1.1 (R)	Шкаф высокий узкий правый (1 низкий фасад ЛДСП)	400x450x1987					
41	LT.SU-1.2 (L)	Шкаф высокий узкий левый (1 низкий фасад ЛДСП + 1 средний фасад стекло)	400x450x1987		Левый		Правый	12 444
42	LT.SU-1.2 (R)	Шкаф высокий узкий правый (1 низкий фасад ЛДСП + 1 средний фасад стекло)	400x450x1987					
43	LT.SU-1.2 R (L)	Шкаф высокий узкий левый (1 низкий фасад ЛДСП + 1 средний фасад стекло в раме)	400x450x1987		Левый		Правый	15 702
44	LT.SU-1.2 R (R)	Шкаф высокий узкий правый (1 низкий фасад ЛДСП + 1 средний фасад стекло в раме)	400x450x1987					
45	LT.SU-1.2 R (L) white	Шкаф высокий узкий левый (1 низкий фасад ЛДСП + 1 средний фасад стекло лакобель белый в раме)	400x450x1987		Левый		Правый	16 790
46	LT.SU-1.2 R (L) black	Шкаф высокий узкий левый (1 низкий фасад ЛДСП + 1 средний фасад стекло лакобель черный в раме)	400x450x1987					
47	LT.SU-1.2 R (R) white	Шкаф высокий узкий правый (1 низкий фасад ЛДСП + 1 средний фасад стекло лакобель белый в раме)	400x450x1987					
48	LT.SU-1.2 R (R) black	Шкаф высокий узкий правый (1 низкий фасад ЛДСП + 1 средний фасад стекло лакобель черный в раме)	400x450x1987		Левый		Правый	12 326
49	LT.SU-1.3 (L)	Шкаф высокий узкий левый (1 низкий фасад ЛДСП + 1 средний фасад ЛДСП)	400x450x1987					
50	LT.SU-1.3 (R)	Шкаф высокий узкий правый (1 низкий фасад ЛДСП + 1 средний фасад ЛДСП)	400x450x1987		Левый		Правый	12 043
51	LT.SU-1.4 (L)	Шкаф высокий узкий левый (1 низкий фасад ЛДСП + 1 низкий фасад стекло)	400x450x1987					
52	LT.SU-1.4 (R)	Шкаф высокий узкий правый (1 низкий фасад ЛДСП + 1 низкий фасад стекло)	400x450x1987		Левый		Правый	14 711
53	LT.SU-1.4 R (L)	Шкаф высокий узкий левый (1 низкий фасад ЛДСП + 1 низкий фасад стекло в раме)	400x450x1987					
54	LT.SU-1.4 R (R)	Шкаф высокий узкий правый (1 низкий фасад ЛДСП + 1 низкий фасад стекло в раме)	400x450x1987		Левый		Правый	15 439
55	LT.SU-1.4 R (L) white	Шкаф высокий узкий левый (1 низкий фасад ЛДСП + 1 низкий фасад стекло лакобель белый в раме)	400x450x1987					
56	LT.SU-1.4 R (L) black	Шкаф высокий узкий левый (1 низкий фасад ЛДСП + 1 низкий фасад стекло лакобель черный в раме)	400x450x1987					
57	LT.SU-1.4 R (R) white	Шкаф высокий узкий правый (1 низкий фасад ЛДСП + 1 низкий фасад стекло лакобель белый в раме)	400x450x1987		Левый		Правый	15 439
58	LT.SU-1.4 R (R) black	Шкаф высокий узкий правый (1 низкий фасад ЛДСП + 1 низкий фасад стекло лакобель черный в раме)	400x450x1987					

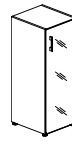
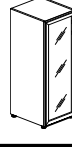
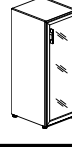
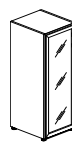
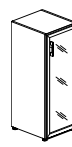
59	LT.SU-1.5 (L)	Шкаф высокий узкий левый (2 низких фасада ЛДСП)	400x450x1987	Левый  Правый 	11 929
60	LT.SU-1.5 (R)	Шкаф высокий узкий правый (2 низких фасада ЛДСП)	400x450x1987		
61	LT.SU-1.6 (L)	Шкаф высокий узкий левый (1 средний фасад ЛДСП)	400x450x1987	Левый  Правый 	10 136
62	LT.SU-1.6 (R)	Шкаф высокий узкий правый (1 средний фасад ЛДСП)	400x450x1987		
63	LT.SU-1.7 (L)	Шкаф высокий узкий левый (1 средний фасад ЛДСП + 1 низкий фасад стекло)	400x450x1987	Левый  Правый 	12 440
64	LT.SU-1.7 (R)	Шкаф высокий узкий правый (1 средний фасад ЛДСП + 1 низкий фасад стекло)	400x450x1987		
65	LT.SU-1.7 R (L)	Шкаф высокий узкий левый (1 средний фасад ЛДСП + 1 низкий фасад стекло в раме)	400x450x1987	Левый  Правый 	15 108
66	LT.SU-1.7 R (R)	Шкаф высокий узкий правый (1 средний фасад ЛДСП + 1 низкий фасад стекло в раме)	400x450x1987		
67	LT.SU-1.7 R (L) white	Шкаф высокий узкий левый (1 средний фасад ЛДСП + 1 низкий фасад стекло лакобель белое в раме)	400x450x1987	Левый  Правый 	15 836
68	LT.SU-1.7 R (L) black	Шкаф высокий узкий левый (1 средний фасад ЛДСП + 1 низкий фасад стекло лакобель черное в раме)	400x450x1987		
69	LT.SU-1.7 R (R) white	Шкаф высокий узкий правый (1 средний фасад ЛДСП + 1 низкий фасад стекло лакобель белое в раме)	400x450x1987		
70	LT.SU-1.7 R (R) black	Шкаф высокий узкий правый (1 средний фасад ЛДСП + 1 низкий фасад стекло лакобель черное в раме)	400x450x1987		
71	LT.SU-1.8 (L)	Шкаф высокий узкий левый (1 средний фасад ЛДСП + 1 низкий ЛДСП)	400x450x1987	Левый  Правый 	12 326
72	LT.SU-1.8 (R)	Шкаф высокий узкий правый (1 средний фасад ЛДСП + 1 низкий фасад ЛДСП)	400x450x1987		
73	LT.SU-1.9 (L)	Шкаф высокий узкий левый (1 высокий фасад ЛДСП)	400x450x1987	Левый  Правый 	10 931
74	LT.SU-1.9 (R)	Шкаф высокий узкий правый (1 высокий фасад ЛДСП)	400x450x1987		
75	LT.SU-1.10 R (L)	Шкаф высокий узкий левый (1 высокий фасад стекло в раме)	400x450x1987	Левый  Правый 	14 901
76	LT.SU-1.10 R (R)	Шкаф высокий узкий правый (1 высокий фасад стекло в раме)	400x450x1987		
77	LT.SU-1.10 R (L) white	Шкаф высокий узкий левый (1 высокий фасад стекло лакобель белое в раме)	400x450x1987	Левый  Правый 	16 470
78	LT.SU-1.10 R (L) black	Шкаф высокий узкий левый (1 высокий фасад стекло лакобель черное в раме)	400x450x1987		
79	LT.SU-1.10 R (R) white	Шкаф высокий узкий правый (1 высокий фасад стекло лакобель белое в раме)	400x450x1987		
80	LT.SU-1.10 R (R) black	Шкаф высокий узкий правый (1 высокий фасад стекло лакобель черное в раме)	400x450x1987		

ШКАФЫ СРЕДНИЕ УЗКИЕ (Устанавливаются на опоры Американка Н=27мм)

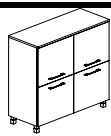
81	LT.SU-2.1 (L)	Шкаф средний узкий левый (1 низкий фасад ЛДСП)	400x450x1195	 Левый  Правый	7 557
82	LT.SU-2.1 (R)	Шкаф средний узкий правый (1 низкий фасад ЛДСП)	400x450x1195		
83	LT.SU-2.2 (L)	Шкаф средний узкий левый (1 низкий фасад стекло)	400x450x1195	 Левый  Правый	7 672
84	LT.SU-2.2 (R)	Шкаф средний узкий правый (1 низкий фасад стекло)	400x450x1195		
85	LT.SU-2.2 R (L)	Шкаф средний узкий левый (1 низкий фасад стекло в раме)	400x450x1195	 Левый  Правый	10 340
86	LT.SU-2.2 R (R)	Шкаф средний узкий правый (1 низкий фасад стекло в раме)	400x450x1195		
87	LT.SU-2.2 R (L) white	Шкаф средний узкий левый (1 низкий фасад стекло лакобель беолоый в раме)	400x450x1195	 Левый  Правый	11 067
88	LT.SU-2.2 R (L) black	Шкаф средний узкий левый (1 низкий фасад стекло лакобель черный в раме)	400x450x1195		
89	LT.SU-2.2 R (R) white	Шкаф средний узкий правый (1 низкий фасад стекло лакобель белый в раме)	400x450x1195		
90	LT.SU-2.2 R (R) black	Шкаф средний узкий правый (1 низкий фасад стекло лакобель черный в раме)	400x450x1195		
91	LT.SU-2.3 (L)	Шкаф средний узкий левый (1 средний фасад ЛДСП)	400x450x1195	 Левый  Правый	7 954
92	LT.SU-2.3 (R)	Шкаф средний узкий правый (1 средний фасад ЛДСП)	400x450x1195		
93	LT.SU-2.4 (L)	Шкаф средний узкий левый (1 средний фасад стекло)	400x450x1195	 Левый  Правый	8 073
94	LT.SU-2.4 (R)	Шкаф средний узкий правый (1 средний фасад стекло)	400x450x1195		
95	LT.SU-2.4 R (L)	Шкаф средний узкий левый (1 средний фасад стекло в раме)	400x450x1195	 Левый  Правый	11 331
96	LT.SU-2.4 R (R)	Шкаф средний узкий правый (1 средний фасад стекло в раме)	400x450x1195		
97	LT.SU-2.4 R (L) white	Шкаф средний узкий левый (1 средний фасад стекло лакобель белый в раме)	400x450x1195	 Левый  Правый	12 419
98	LT.SU-2.4 R (L) black	Шкаф средний узкий левый (1 средний фасад стекло лакобель черный в раме)	400x450x1195		
99	LT.SU-2.4 R (R) white	Шкаф средний узкий правый (1 средний фасад стекло лакобель белый в раме)	400x450x1195		
100	LT.SU-2.4 R (R) black	Шкаф средний узкий правый (1 средний фасад стекло лакобель черный в раме)	400x450x1195		

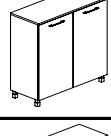
ШКАФЫ КВАДРАТНЫЕ (Устанавливаются на опоры NZ 60-100)

101	LT.SD-1.1	Шкаф четырехсекционный (4 фасада квадратных ЛДСП)	1098x452x1168		21 033
102	LT.SD-1.2 R white	Шкаф четырехсекционный (4 фасада квадратных стекло в раме лакобель белое)	1098x452x1168		32 027
103	LT.SD-1.2 R black	Шкаф четырехсекционный (4 фасада квадратных стекло в раме лакобель черное)	1098x452x1168		
104	LT.SD-1.3	Шкаф четырехсекционный (2 фасада прямоугольных ЛДСП)	1098x452x1168		18 187
105	LT.SD-1.4 R white	Шкаф четырехсекционный (2 фасада прямоугольных стекло в раме лакобель белое)	1098x452x1168		26 752

106	LT.SD-1.4 R black	Шкаф четырехсекционный (2 фасада прямоуго-ых стекло в раме лакобель черное)	1098x452x1168		20 132
-----	-------------------	--	---------------	---	--------

ОПОРЫ

107	NZ 60-100	Опора шкафов и тумб	40x40x100		456
-----	-----------	---------------------	-----------	--	-----

Изменен: 10.03.2022

Прайс-лист на готовые композиции серии "YALTA"

ОПИСАНИЕ СЕРИИ:

ЛДСП толщиной 18/22/36мм.

Кромка ПВХ толщиной 0,4мм и 2мм.

Цвета ЛДСП: Акация, Вяз благородный, Снежная Патины, Суар Темный.

Цвета металлических опор: белый, серый, антрацит.

Каркасы/столешницы столов, приставки - ЛДСП 36 мм.

Топы тумб, стеллажей - ЛДСП 22 мм

Каркасы шкафов, царги столов, двери - ЛДСП 18 мм

Стол устанавливается на регулируемые опоры -М6.

Шкафы и стеллажи устанавливаются на регулируемые опоры -М6.

Композиция №1

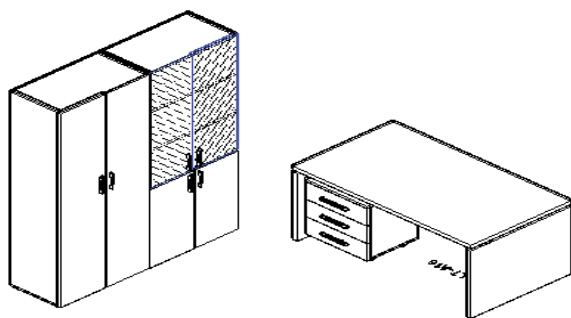

Артикул	кол-во	цена	сумма
LT-A16	1	17 692	17 692
LT-TM	1	13 113	13 113
LT-G2	1	17 877	17 877
LT-ST1	1	9 935	9 935
LT-T2	2	1 393	2 786
LT-S2 л	1	1 794	1 794
LT-S2 Пр	1	1 794	1 794
LT-D3 л.	1	2 190	2 190
LT-D3Пр.	1	2 190	2 190
LT-FS	2	911	1 823

Итого: **71 192**

Композиция №2

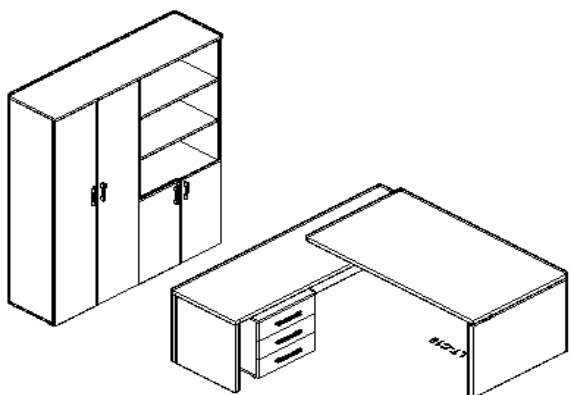

Артикул	кол-во	цена	сумма
LT-C 18 L	1	30 954	30 954
LT-TM	1	13 113	13 113
LT-G2	1	17 877	17 877
LT-ST1	1	9 935	9 935
LT-T4	1	2 785	2 785
LT-D3 л.	1	2 190	2 190
LT-D3Пр.	1	2 190	2 190

Итого: **79 043**

Композиция №3

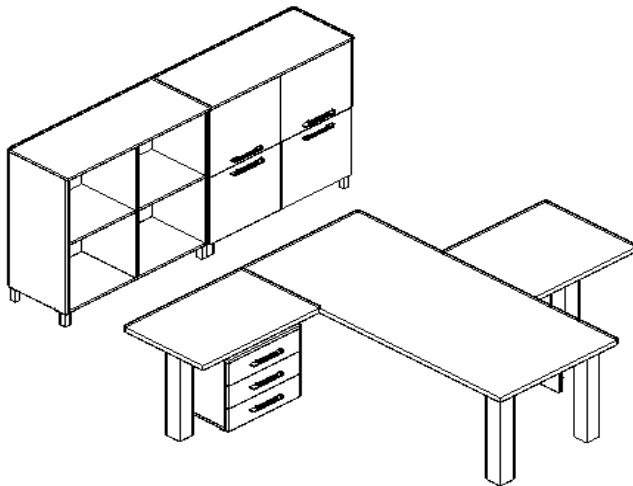

Артикул	кол-во	цена	сумма
LT-D 18	1	9 281	9 281
LT-710	4	4 620	18 479
LT-BR1	1	8 514	8 514
LT-710	1	4 620	4 620
LT-BR3	1	9 269	9 269
LT-710	1	4 620	4 620
LT-TM	1	13 113	13 113
LT-SD1	2	11 124	22 248
LT-D4 Пр	2	2 021	4 042
LT-D4 Л	2	2 021	4 042
NZ 60-100	8	456	3 650

Итого: **101 878**

Композиция №4

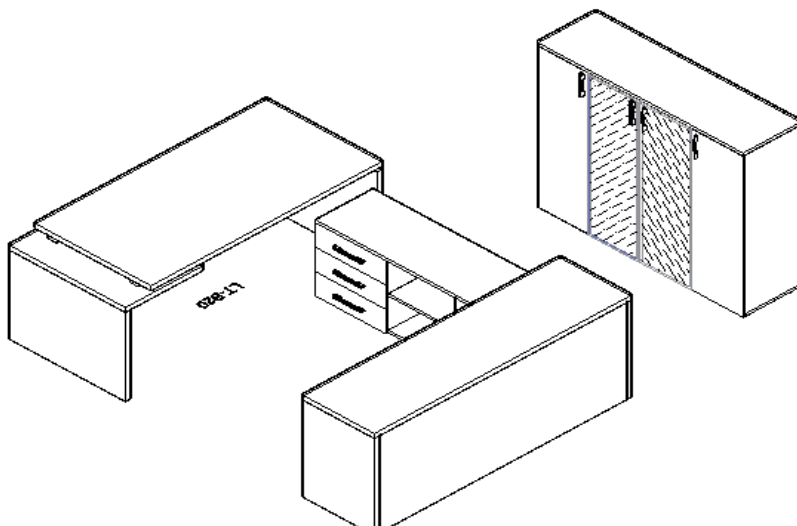

Артикул	кол-во	цена	сумма
LT-B 18 L	1	22 592	22 592
LT-TS 3	1	14 005	14 005
LT-УК	2	6 954	13 908
LT-ПК	1	599	599
LT-ST2	1	7 749	7 749
LT-SU2	2	5 368	10 735
LT-T4	1	2 785	2 785
LT-D2 Л	1	2 587	2 587
LT-D2 Пр	1	2 587	2 587
LT-S2R Л	1	5 963	5 963
LT-S2R Пр	1	5 963	5 963
LT-PS18	1	11 938	11 938

Итого: **101 411**

Композиция №5

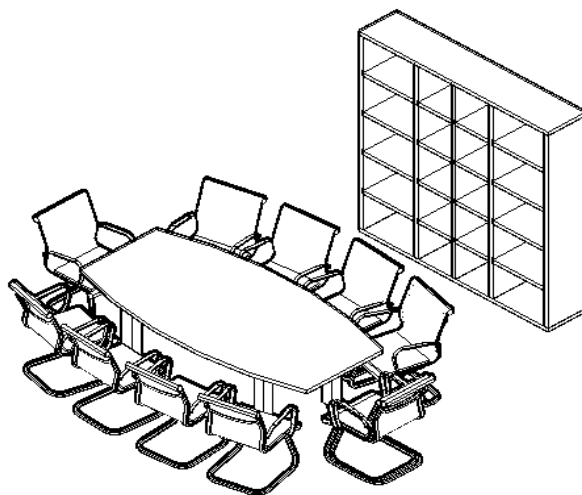

Артикул	кол-во	цена	сумма
LT-STO	1	47 679	47 679
LT-SS	1	16 054	16 054
LT-710	4	4 620	18 479

Итого: **82 212**

Композиция №6 Стол 3200*1200*750

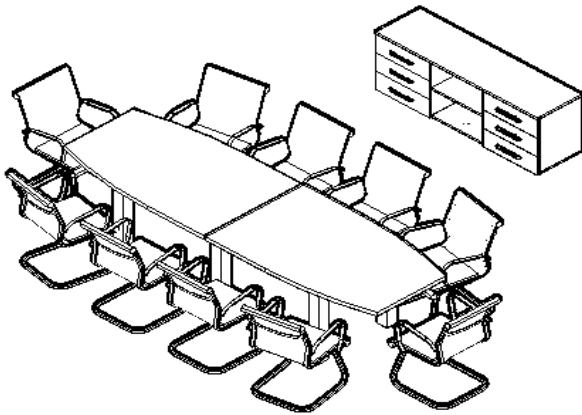

Артикул	кол-во	цена	сумма
LT-S 3	1	14 005	14 005
LT-УК	2	6 954	13 908
LT-ПК	1	599	599
LT-SO	2	8 643	17 285
NZ 60-100	6	456	2 738
LT-710	6	4 620	27 718

Итого: **76 253**

Композиция № 7

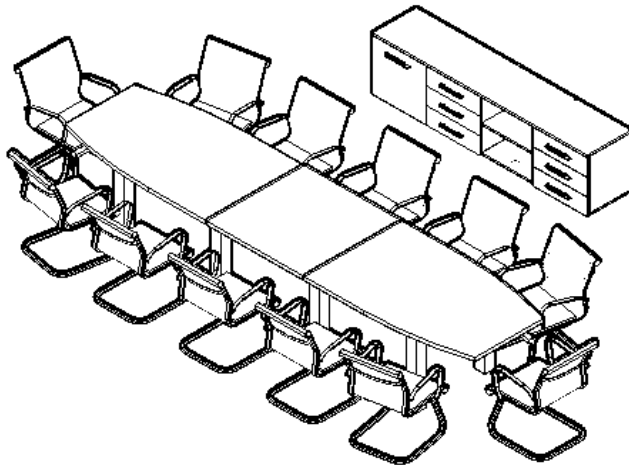

Артикул	кол-во	цена	сумма
LT-TS 4	1	17 877	17 877
LT-УК	2	6 954	13 908
LT-ПК	1	599	599
LT-D4 л	1	2 021	2 021
NZ 60-100	6	456	2 738
LT-SO	2	8 643	17 285
LT-SV	1	7 749	7 749
LT-710	8	4 620	36 958

Итого: **99 135**

Композиция №8

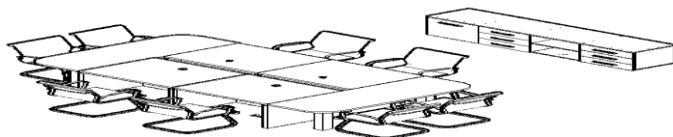

Артикул	кол-во	цена	сумма
LT-TS 4	1	17 877	17 877
LT-ПК	1	599	599
LT-УК	2	6 954	13 908
LT-D4 л	1	2 021	2 021